

WELKE GRONDBEWERKINGSMACHINE PAST BIJ MIJN VENTA?

Zaaimachine	VENTA 3020	VENTA 3520	VENTA 4020	VENTA 3030	VENTA 3530	VENTA 4030
Grondbewerkingsmachine						
CD 3020	X			X		
CD 3520		X			X	
HR 3020 HR 3030 HR 3040	X			X		
HR 3520 HR 3530 HR 3540		X			X	
HR 4020 HR 4030 HR 4040			X			X

Ontdek het uitgebreide programma zaaimachines van KUHN



1. gedragen mechanische zaaimachines 2. mechanische opbouwzaaimachines 3. zaaimachines met fronttank 4. pneumatische opbouwzaaimachines 5. getrokken pneumatische zaaimachines 6. gedragen zaaimachines voor minimale grondbewerking 7. getrokken zaaimachines voor minimale grondbewerking 8. precisiezaaimachines.

Door volgende website te bezoeken kunt u onder andere de meest dichtbij zijnde geautoriseerde KUHN-dealer vinden: www.kuhn.com

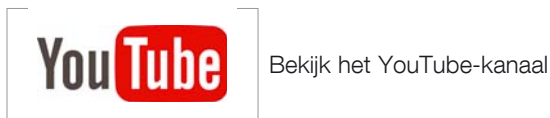



www.kuhn.com

Uw dealer:

KUHN S.A.
4 Impasse des Fabriques - BP 50060
F-67706 Saverne CEDEX - FRANCE

BELGIË - PACKO NV
8210 Zedelgem - 050/25.00.10
5590 Ciney - 083/61.14.74
www.packo.be - info@packo.be

NEDERLAND - REESINK TECHNISCHE HANDEL BV
Woudhuizermark 79 - Postbus 200, NL - 7300 AE APELDOORN
Telefoon: 0575 - 599469 - Telefax: 0575 - 599451
www.rth.nl - info@rth.reesink.nl

De informatie in dit document is alleen bedoeld voor informatieve doeleinden en is niet bindend. Onze machines zijn in overeenstemming met de voorschriften die gelden in het land van levering. In onze literatuur, en voor een betere illustratie van bepaalde details, zijn sommige veiligheidsvoorschriften niet in een operating positie. Bij gebruik van deze machines, moeten deze inrichtingen in positie zijn overeenkomstig de in de bedienings- en opbouw instructies. Respecteer de tractor maximum toelaatbare totaalgewicht, zijn hefvermogen en maximale belasting van de as en banden. De belasting van de trekker vooras moet altijd voldoen aan de voorschriften van het land van levering (In Europa, moet het minimaal 20% van het nettogewicht van de de trekker bereiken). Wij behouden ons het recht voor om zonder nadere aankondiging ontwerpen, specificaties of materialen te veranderen. Machines en werktuigen kunnen in dit document worden gedekt door minimaal één patent en / of als gedeponeerd model. Handelsmerken aangehaald in dit document kunnen in één of meerdere landen worden geregistreerd.

U vindt KUHN ook op



Pneumatische opbouwzaamachines

CD 1020 CULTIVATORCOMBINATIES
HR 1020 / 1030 / 1040 ROTORKOPEGGEN
VENTA 1020 / 1030 ZAAIMACHINES



www.kuhn.com



be strong, be **KUHN**

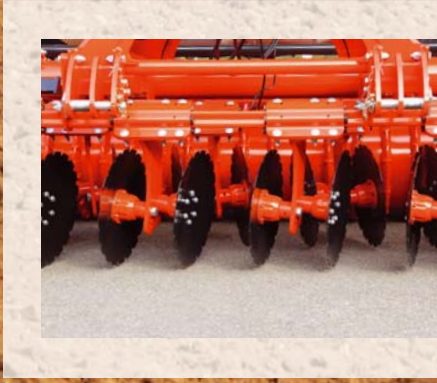

CD HR VENTA

FLEXIBELE ZAAICOMBINATIES!



Deze zaai combinaties zijn ontworpen als universele zaaioplossingen die onder alle omstandigheden nauwkeurig kunnen zaaien. Verschillende grondsoorten, bewerkingstechnieken en weersomstandigheden: dankzij de vele gebruiksvriendelijke instelmogelijkheden op de nieuwe CD/VENTA en HR/VENTA combinaties van KUHN zorgt u eenvoudig voor een nauwkeurige zaaddosering in wisselende omstandigheden.

EENVOUDIGE INSTELLINGEN ZORGEN VOOR EEN NAUWKEURIG ZAAIRESLTUAAT

De optimale dosering of zaai bedbereiding hangt af van de omstandigheden. Omdat deze vaak verschillen, zijn de nieuwe zaai combinaties van KUHN uitgevoerd met diverse eenvoudige instelmogelijkheden. Zo kunt u de zaaimachine snel en comfortabel aanpassen aan uiteenlopende omstandigheden. Een aantal instellingen kunnen tijdens het zaaien vanuit de trekker cabine ingesteld worden.

Inhoud folder:

Modulair ontwerp	4
Instellingen	6
CD 1020 cultivatorcombinaties	10
HR 1020 / 1030 / 1040 rotorkoepgen	12
VENTA 1020 / 1030	20
Elektronica	28
Technische specificaties	35

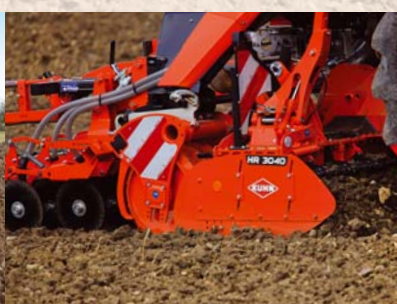

COMBINEREN IS DE KUNST: EEN MODULAI

PATENT

BEWERKINGSMACHINE IN MINDER DAN 10 MINUTEN VERVANGEN!

Het gepatenteerd aankoppelsysteem maakt het mogelijk om de VENTA-zaamachine snel aan of af te koppelen van het rolframe van de bewerkingsmachine. Dit is handig als de rotorkopeg ook solo gebruikt wordt of als er een onderdeel vervangen moet worden.



R ONTWERP



ZEER EENVOUDIG INSTELBAAR

Dosering aanpasbaar aan de lokale omstandigheden. Door de elektrisch aangedreven doseerunit is de zaaimachine een echte machine voor precisielandbouw. De ISOBUS-zaaicombinatie kan de gezaaide hoeveelheid aanpassen op basis van plaats specifieke toepassingskaarten die van tevoren geüpload zijn naar de terminal.



Centrale instelling van de rotorkoep. Door de centrale instelling kan de bodemdruk van de rotorkoep gemakkelijk aangepast worden aan de omstandigheden van dat moment.



DE ZAAIKWALITEIT IS DOORSLAGGEVEND VOOR DE OPBRENGST VAN EEN HEEL JAAR.

Omdat zaaien de eerste stap is in de lange weg naar een succesvolle oogst, is het van groot belang dat uw opbouwzaamachine correct afgesteld is. De gebruiksomstandigheden kunnen sterk verschillen naargelang de weersomstandigheden, de bodem, de zaadkwaliteit, het zaaitijdstip, de beoogde opbrengst, onkruiddruk... KUHN-machines zijn gemakkelijk in te stellen, zodat de veldopkomst optimaal is, ongeacht de omstandigheden tijdens het zaaien!

OPTIMALE OPKOMST VAN HET GEWAS

De volgende factoren zijn doorslaggevend voor een goede opkomst en ontwikkeling van het gewas:

- de kwaliteit van het zaaibed door de juiste groundbewerkingsmachine;
- een optimale standdichtheid door een nauwkeurige doseerinrichting;
- een constante zaai diepte door het zaaielement.

De HR/VENTA en CD/VENTA zaaicombinaties waarborgen dat het zaad op de juiste diepte gelijkmatig in de zaaivoor wordt geplaatst en zorgen voor een goed contact tussen zaaizaad en bodem.

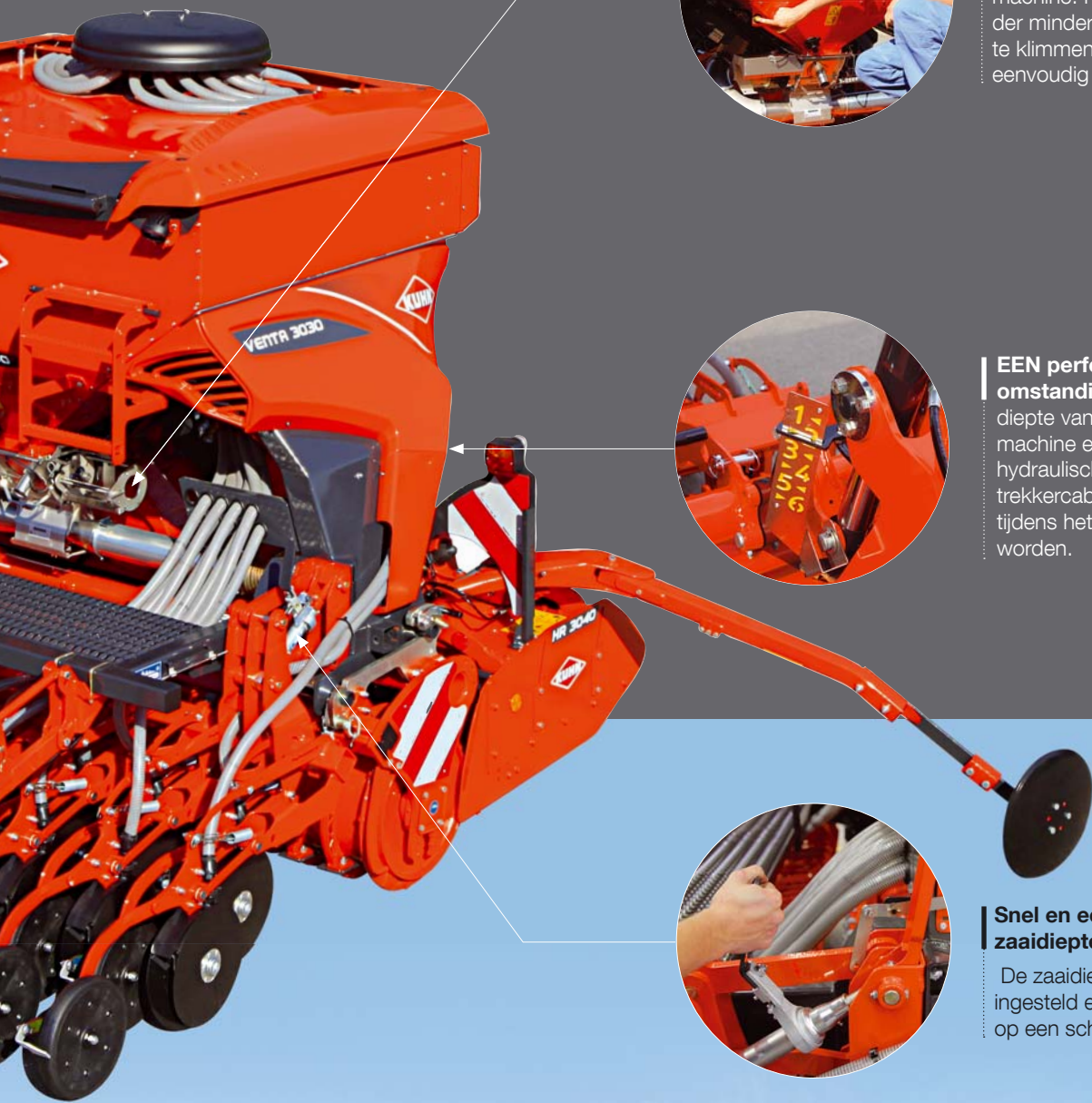

Comfortabele afdraairoef. De afdraairoef wordt gestart met een knop aan de achterkant van de machine. Hierdoor hoeft de bestuurder minder vaak in en uit de trekker te klimmen. De afdraaizak kan heel eenvoudig aangebracht worden.



EEN perfect zaaiend onder alle omstandigheden. Omdat de zaai diepte van de grondbewerkingsmachine en de egalisatiebalk hydraulisch instelbaar zijn vanuit de trekkercabine kunnen de instellingen tijdens het zaaien optimaal aangepast worden.



Snel en eenvoudig instelbare zaai diepte.

De zaai diepte wordt centraal ingesteld en is goed afleesbaar op een schaalverdeling.



EENVOUDIGE INSTELLINGEN VOOR EEN NAUWKEURIG ZAAIRESLTAAT



INSTELLEN VAN DE ROTORKOPEG

1. WERKDIEPTE ROTORKOPEG

De werkdiepte is hydraulisch of handmatig instelbaar afhankelijk van of het om de HR of CD-serie gaat. De instellingen kunnen vanuit de cabine gedaan worden en de schaalverdelingen zijn zo op de machine geplaatst dat ze goed zichtbaar zijn vanuit de bestuurdersstoel.



2. POSITIE EGALISATIEBALK

U kunt de hoek van de egalisatiebalk op drie verschillende manieren instellen bij de HR-serie.

Dit zorgt voor een nauwkeurige verkruiemeling van de aarde: dichtbij de rotoren voor een fijn zaaibed in zware omstandigheden of naar achter gekanteld voor een lichte grondbewerking.

Een juiste instelling van de egalisatiebalk bevordert een lager vermogensverbruik.



INSTELLEN VAN DE ZAIMACHINE



4. KLAAR VOOR VARIABELE ZAADDOSERING

Om te bereiken dat het gewas zich gelijkmatig ontwikkelt of om de mogelijkheden van de bodem overal optimaal te benutten, kan de zaaddosering aangepast worden aan variaties binnen een perceel. De nieuwe KUHN-zaai-combinaties zijn uitgevoerd met de elektrisch aangedreven doseerunit. Hiermee kunnen ze het zaad variabel doseren op basis van plaats specifieke toepassingskaarten die van te voren naar de terminal geüpload zijn.



3. EENVOUDIGE AFDRAAIPROEF

De CCI 1200 of CCI 50 ISOBUS-terminals leiden u comfortabel door de afdraairoef. Met een druk op de knop in de buurt van de doseerunit start u de afdraairoef zonder dat u terug in de trekkercabine hoeft te klimmen. Als het donker is kunt u de led-lampen bij de doseerunit en voorraadtank inschakelen, zodat u nauwkeurig kunt werken.

5. DE JUISTE ZAAIDIEPTE WORDT BEPAALD DOOR DE BODEMOMSTANDIGHEDEN

De optimale zaaidiepte is afhankelijk van de omstandigheden op het zaaitijdstip. De zaaidiepte moet aangepast worden aan de bodemsoort, het zaaitijdstip en de vochtigheid van de grond. Bij de nieuwe zaai-combinaties van KUHN kan dit heel eenvoudig met een hendel met schaalverdeling aan beide kanten van de zaaimachine.

De schaarndruk op de zaaielementen van de voorste en achterste rijen is identiek en onafhankelijk van de zaaidiepte.

GEPATENTEERD

6. VOOR EEN PERFECTE AFDEK-KING

Dankzij de centrale instelling van de zaadeg kunt u de druk eenvoudig aanpassen aan het type zaad en de omstandigheden van dat moment.

Zo sluit de zaadeg de zaaivoor op betrouwbare wijze en wordt het zaad volledig bedekt.

UITERST EFFICIËNT OP LICHTE GROND

Zaai-combinaties zijn ontworpen om altijd en overal nauwkeurig te zaaien. Afhankelijk van de bodemsoort, de oneffenheden in de bodem en de omstandigheden op dat moment kan het nodig zijn om de instellingen aan te passen om tot een gelijkmatiger gewas en een optimale opbrengst te komen. De nieuwe zaai-combinaties HR/VENTA en CD/VENTA van KUHN beschikken over alle vereiste instelmogelijkheden om dit waar te maken. Alle instellingen zijn eenvoudig uitvoerbaar, een aantal vanuit de trekkercabine, zodat u de machine ook tijdens het zaaien kunt aanpassen.





1 SCHIJFDESIGN EN ARMEN

Met een diameter van 400 mm en de kleine kartels zijn deze schijven zeer geschikt voor gewasresten. De schijfarmen zijn met polyurethaan blokken op een 4-splines geprofileerde buis bevestigd, waardoor obstakels goed afgeveerd worden.

2 GERING BENODIGD VERMOGEN

Deze compacte machine wordt dicht bij de trekker aangekoppeld. Door de schijven met kleine kartels en de rollen met een grote diameter heeft de machine weinig vermogen nodig.

3 BETROUWBARE CONSTRUCTIE

Het robuuste frame is speciaal ontworpen om te werken op hoge snelheden. Bovendien worden de schijven goed op de plaats gehouden door de 4-splines geprofileerde buis met PU-blokken die lang meegaan.

4 GEEN ONDERHOUD

De PU-blokken en de schijflagers hebben geen onderhoud nodig omdat ze over een levenslange smering beschikken.

5 ZIJPLATEN VOOR EEN PERFECTE AFDEKKING

Om ervoor te zorgen dat twee werkgangen altijd perfect op elkaar aansluiten, is de 1020-serie uitgevoerd met zijplaten. Ze zijn op een parallellogram gemonteerd en zorgen ervoor dat de grond de goede kant op geleid wordt.



1



2



3

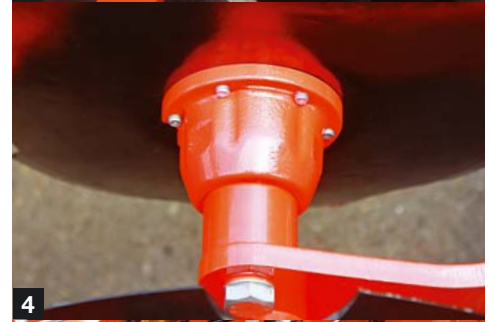

4



5

HR 1020-serie 1030-serie 1040-serie

EEN PERFECT ZAAIBED ONDER ALLE OMSTANDIGHEDEN

OPTIMAAL PRESTEREN WAS NOG NOOIT ZO EENVOUDIG

Dankzij hydraulische instellingen is het tegenwoordig mogelijk om de machine real time aan te passen aan de werkomstandigheden. Binnen de nieuwe HR-serie van KUHN vindt u vast het geschikte model en toebehoren dat past bij uw situatie.

Met een werkbreedte van 3 tot 4 meter zijn de rotorkoepgen zo ontworpen dat ze een perfecte zaaicombinatie vormen voor alle agrarische bedrijven.



EENVOUDIG INSTELBAAR: DE HR 1020 SERIE

Uitgevoerd met handmatig instelbare **werkdiepte en egalisatiebalk** is de rotorkoep van de HR 1020 serie ontworpen voor trekkers van **180 tot 200 pk**.



FLEXIBEL EN BETROUWBAAR: DE HR 1030 SERIE

De HR 1030 vereist een vermogen van **240 tot 260 pk**. Dit model is flexibeler, omdat de verwijderbare plaat maximale betrouwbaarheid biedt in **steenachtige omstandigheden**. Zowel de egalisatiebalk als de werkdiepte zijn handmatig of **hydraulisch** instelbaar (KSL14).



GESCHIKT VOOR HOGE VERMOGENS

HR 1040 SERIE

De HR 1040 serie beschikt over een zeer robuuste aandrijving voor de zwaarste omstandigheden. Deze machine is bedoeld voor zeer zware trekkers van 300 tot 320 pk.

HR	OLIEKOELER	INSTELLING EGALISATIEBALK	INSTELLING WERKDIEPTE
1020-SERIE 180 tot 200 pk	-	handmatig of hydraulisch	handmatig
1030 SERIE 240 tot 260 pk	-	handmatig of hydraulisch	
1040-SERIE 300 tot 320 pk	standaard	hydraulisch	

ROBUUST, DUURZAAM, BETROUWBAAR... GEWOON EEN KUHN-ROTOR!

1. Hoogwaardige, onderhoudsvrije aandrijfbak: 8 mm dikke wanden van hoogwaardig staal geven de rotorkoepel een uitstekende vormvastheid. De tandwielen draaien in vloeibaar vet en zijn daardoor levenslang gesmeerd. O-ringen en keerringen zorgen voor een goede afdichting en maken de aandrijfbak absoluut onderhoudsvrij.

2. Geen hefboomwerking op de lagers: de tandwielen zijn van gegoten staal, van onderen afgerond en zo worden de bij de aandrijving optredende krachten direct en zonder hefboomwerking door de lagers (A) opgenomen. De grote doorsnede van de tandwielen en de verbinding tussen tandwiel en aandrijfjas met een lang en fijn profiel (B) staan een probleemloze overdracht van de zwaarste draaimomenten toe.

3. Onderhoudsvrije kegelrollenlagers: Grote kegelrollenlagers die door een afstandsring (C) voorgespannen zijn en perfect in de eendelige, vormvaste lagerhuizen uitgericht zijn, zorgen voor een gelijkmatig contact van de kegelrollenlagers. Nastellen is niet noodzakelijk!

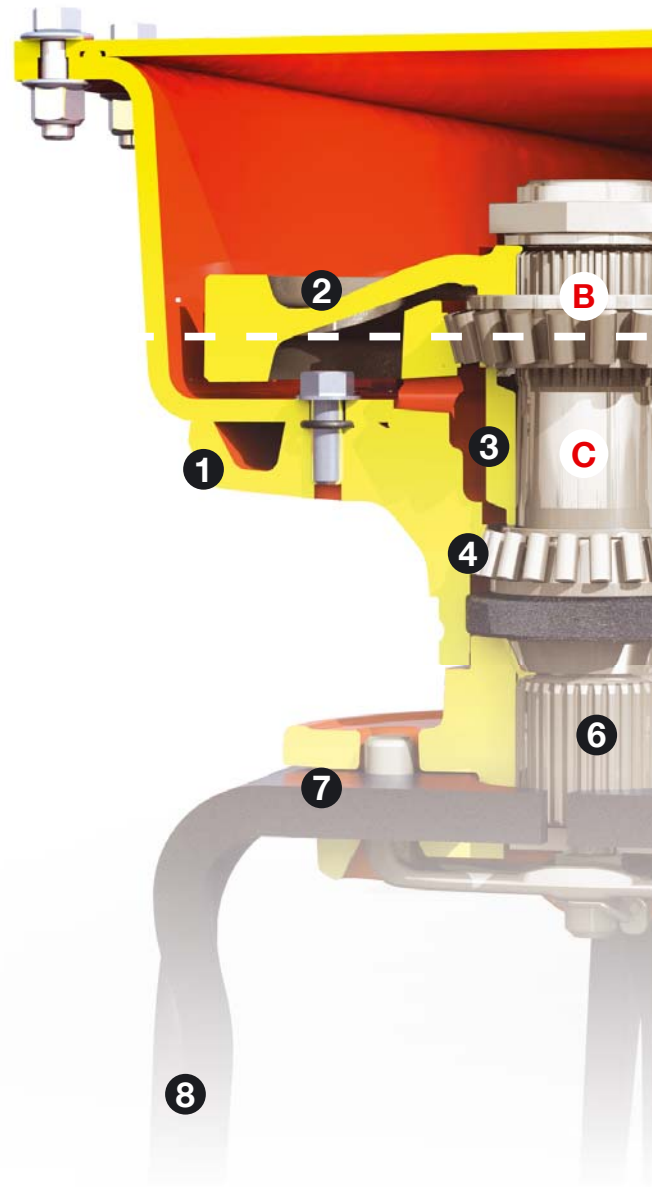

DOOR EN DOOR BETROUWBAAR

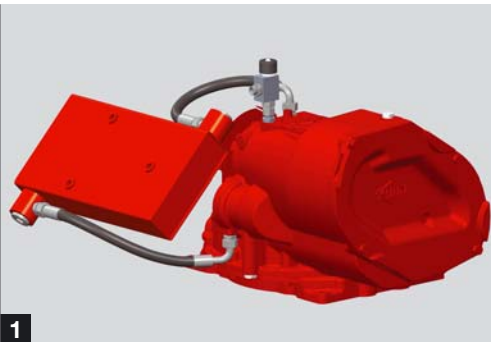

1. AANDRIJVING VOOR HOGE VERMOGENS:

De hoofdaandrijving is uitgevoerd met een **oliekoeler** bij de 1040 serie. De in het frame geïntegreerde pomp en het extra oliereservoir koelen de olie, die daarna opnieuw in de aandrijving wordt geïnjecteerd.

2. STEENAFBUIGERS

In steenachtige omstandigheden beschermen V-vormige steenafbuigers het hoofdframe tegen beschadigingen. Omdat ze met **bouten** bevestigd zijn, kunnen ze eenvoudig **verwijderd** worden om dieper en sneller te werken.

3. HYDRAULISCH STUURVENTIEL: KSL 14 OF ISOBUS

Er hoeft maar één dubbelwerkend stuurventiel bediend te worden:

- **werkdiepte rotoren**
- **werkdiepte egalisatiebalk**
- **heffen van de zaaibalk**
- **kouterdruk**

4. BREDE AANBOUWBOK EN VERSTERKTE AANDRIJVING

Een aanbouwbok van categorie 3 en 4; aankoppeling aan een **Quick Hitch** van cat. 4 is mogelijk (geschikt voor zware trekkers). Er zijn twee posities mogelijk om de machine zo dicht mogelijk bij de trekker aan te koppelen. De hoofdaandrijving is naar achteren geplaatst om **de hoek ten opzichte van de aftakas te verkleinen**.



4. Perfecte stand van de lagers en bescherming van de aandrijfbak: de lagerhuizen van 28 mm dik gietstaal zorgen voor een goede bevestiging van de kegelrollenlagers en beschermen de aandrijfbak tegen slijtage en vervorming.

5. Versterkte afdichting: de cassetteafdichting voorkomt zeer efficiënt het vervuilen van de lagers.

6. Geen speling op de assen: het steekasprofiel van de rotoraandrijfwas wordt koud opgewalst (en niet gefreesd). Er ontstaat een perfecte verbinding met de aandrijfwas, omdat de tandhouder conisch op de as is bevestigd (KUHN-patent). Met dit profiel treedt er geen speling op.

7. Ronde en platte tandhouders: de speciale vorm zorgt voor probleemloos transport van de grond en vermindert de druk vanaf de zijkant. Hierdoor is minder vermogen nodig.

8. Standaard FAST-FIT tanden: lange, rechte tanden (18 mm dik, 335 mm lang) met snelwisselsysteem voor een hoogwaardig resultaat met een gering benodigd vermogen.



ALLES VOOR EEN FIJNE VERKRUIMELING

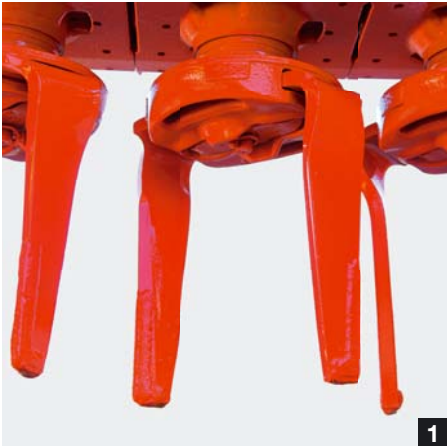

1 LANGE TANDEN MET EEN SPECIALE VORM

Ze zorgen voor een perfect fijne verkrumeling zelfs op 20 cm diepte. De 1040-serie is met extra lange tanden van 35 mm uitgerust om te presteren in de zwaarste omstandigheden.

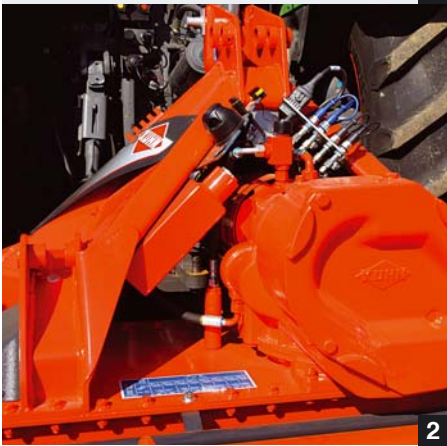

2 AANPASBAAR ROTORTOERENTAL

Dankzij de Duplex-aandrijving kan het rotortoerental aan de bodemomstandigheden worden aangepast. Het is mogelijk om het toerental tot 539 min⁻¹ te verhogen om onder moeilijke omstandigheden een zaaibed van hoge kwaliteit te verkrijgen.

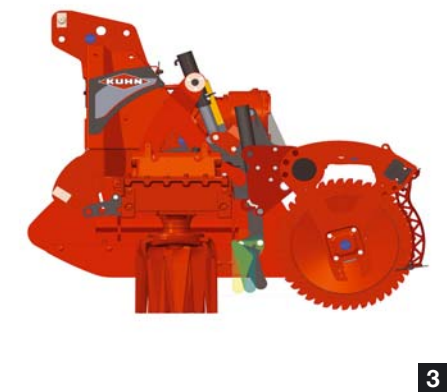

3 EGALISATIEBALK INSTELLEN

De diepte van de egalisatiebalk is instelbaar vanuit de cabine en is dus altijd afgestemd op de werkomstandigheden. Omdat hij op het rolframe gemonteerd is, hoeft hij na een aanpassing van de werkdiepte niet ingesteld te worden.

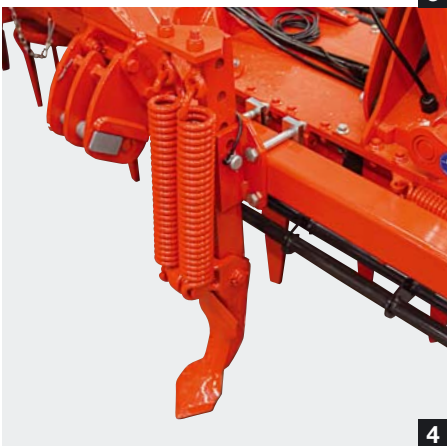

4 SPOORWOELERS

De optioneel verkrijgbare spoorwoelers worden gebruikt om de grond achter de trekkerwielen los te maken.



GERING BENODIGD VERMOGEN



LANGE TANDEN MET EEN SPECIALE VORM

Ze zorgen voor een perfect fijne verkruimeling zelfs op 20 cm diepte. De 1040-serie is met extra lange tanden van 35 mm uitgerust om te presteren in de zwaarste omstandigheden.



AANPASBAAR ROTORTOERENTAL

Dankzij de Duplex-aandrijving kan het rotortoerental aan worden aangepast. Het is mogelijk om het toerental tot 539 min^{-1} te verhogen om onder moeilijke omstandigheden een zaai bed van hoge kwaliteit te verkrijgen.



ZIJPLATEN

De zijplaten zijn langer, zodat ze voor een perfecte aansluiting tussen twee werkgangen zorgen.

Ze kunnen snel en eenvoudig met bouten worden gemonteerd.

Om stevige ondersteuning te bieden, zijn ze op een dubbele arm bevestigd.

VOOR ELKE TOEPASSING EEN AANDRUKROL

WAAROM MOET DE GROND AANGEDRUKT WORDEN?

De belangrijkste functie van de rol is om het contact tussen bodem en zaad te verbeteren. Bovendien egaliseren en verdichten de rollen de grond door kluiten te verkrumelen waardoor zaaivoren van gelijke diepte worden gevormd. Tussen de zaaivoren is de grond los waardoor het water ongehinderd de bodem kan indringen en een betere luchtverversing plaatsvindt.

Het is heel belangrijk dat een rol gekozen wordt die afgestemd is op de bodem en het klimaat van de regio.

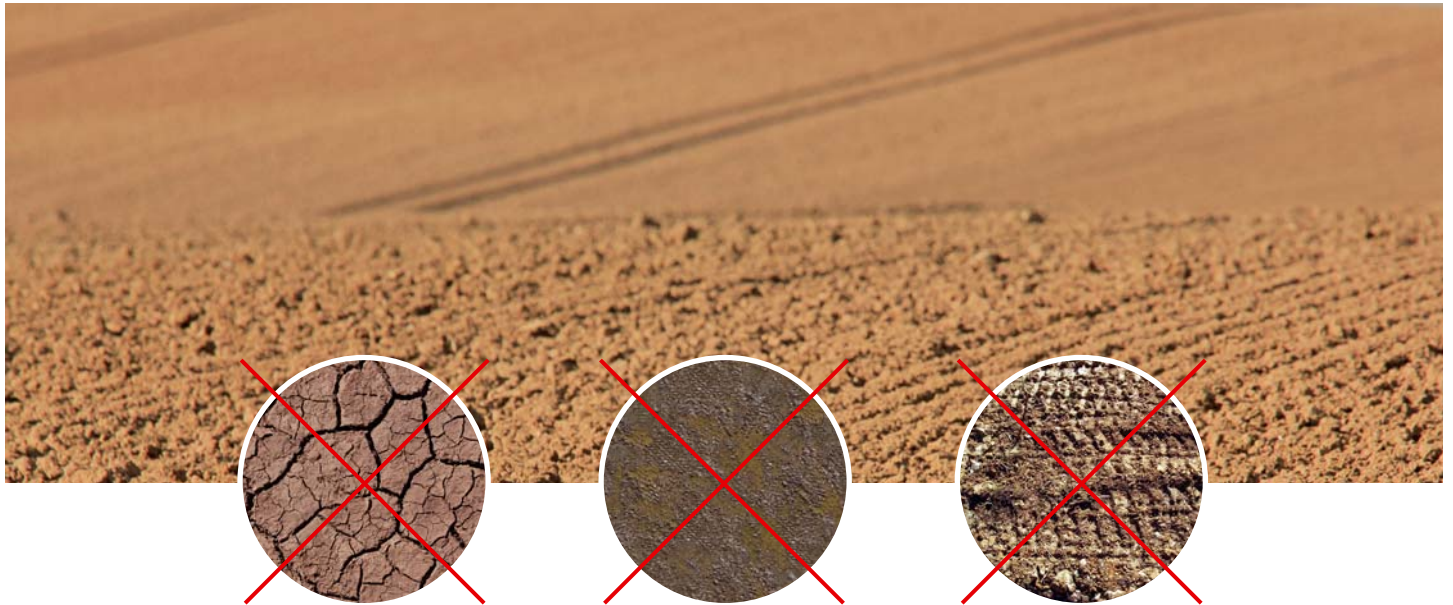

STEELLINER

Deze rol om zaaivoren aan te drukken, wordt zeer gewaard door agrariërs, ook voor sologebruik. Met **een diameter van 550 mm** beschikt hij over **zeer goede roleigenschappen en een hoog draagvermogen**.

De rol creëert een ruw oppervlak met een groot aandeel fijn verkrumelde aarde en vermindert zo **het risico op plasvorming**. Dit geldt zowel voor droge, harde grond als voor moeilijke en natte zaaioverstanden.

Het is dus een **veelzijdige** rol.

De buitendiameter van deze rol bedraagt **590 mm**.



Hij vereist weinig trekkracht omdat hij kluiten goed verkrumelt door zijn grote diameter.

Bovendien kan de MEGAPACKER-rol **zowel solo als met een zaaicombinatie worden gebruikt**.

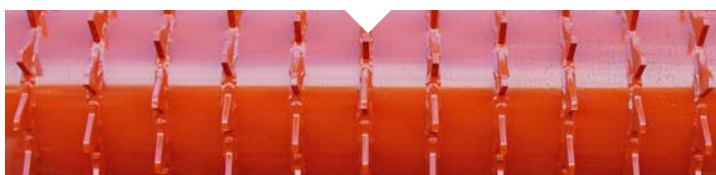
MEGAPACKER

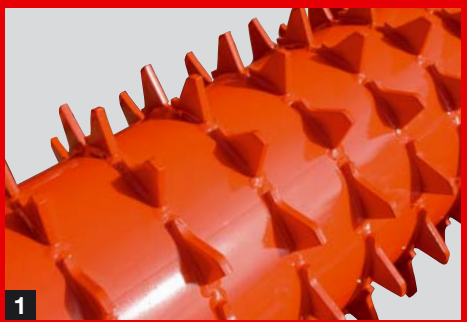
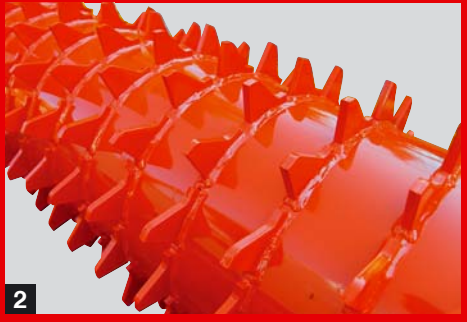

1. MAXIPACKER 2. MEGAPACKER

Bodemtype	Type rol	Buitendiameter (mm)
<p>Klei- en kalkhoudende grond</p> <p>Lemige klei</p> <p>Veelzijdig toepasbaar</p>	 <p>1</p>	535
<p>Lichte grond</p> <p>Zware kleigrond</p> <p>Veelzijdig toepasbaar</p>	 <p>2</p>	590
<p>Lichte grond</p> <p>Zware en droge kleigrond</p> <p>Veelzijdig toepasbaar</p> <p>Aandrukken in de voor</p>	 <p>3</p>	550
<p>Lichte grond</p> <p>Klei</p> <p>Aandrukken in de voor</p>	 <p>4</p>	592

3. STEELLINER 4. PACKLINER

ZAAIEN OP ELKE AKKER...



VENTA 1020

De VENTA 1020-serie met dubbele schijfkouters staat garant voor optimale precisie. Dankzij zijn betrouwbare eigenschappen en hoogwaardige materialen is dit model geschikt voor de moeilijkste zaaiomstandigheden. De grote voorraadtank geeft rust tijdens lange werkdagen. Met deze veelzijdige en gemakkelijk aanpasbare machine zaait u alle zaadsoorten uiterst nauwkeurig.



WIJ WETEN WAT VOOR NAUWGEZET KARWEI ZAAIEN IS...

Telkens wanneer u begint te zaaien, zijn de omstandigheden anders: ander perceel, ander gewas, andere weersomstandigheden... Daarom kunnen de instellingen bij KUHN-machines vanuit de cabine gewijzigd worden. Om een perfect zaairesultaat te bereiken, kostte het instellen van de machine in het verleden veel tijd. Hier hoeft u zich vanaf nu geen zorgen meer over te maken! Met een knop achteraan op de machine kunt u via een aantal instellingen de dosering aanpassen. De elektrische aandrijving van de doseerunit vergemakkelijkt de aanpassing van de gezaaide hoeveelheid.

U zult ook enthousiast zijn over de centrale instelling van de zaaidiepte en de bodemdruk van de rotor-koepel.

De zaaimachine is gemonteerd op het frame van de rol en volgt de bodem perfect zonder dat de grondbewerkingsmachine de zaaidiepte beïnvloedt.

ONDER ALLE OMSTANDIGHEDEN



DE VENTA 1030

De VENTA 1030 serie is uitgevoerd met SEEDFLEX zaaielementen.

Omdat de zaaibedbereiding volledig onder controle is, doen de VENTA 1030-zaaielementen ook onder zware omstandigheden uitstekend hun werk. Uw comfort en resultaten liggen ons na aan het hart.

Daarom kan de machine vanuit de cabine aan nagenoeg alle gebruiksomstandigheden aangepast worden.



VENTA 1020-serie 1030-serie

BETROUWBAAR EN NAUWKEURIG

Centrale volumedosering via een schuifrad: het VENTA-systeem staat bekend om zijn eenvoud en nauwkeurigheid. Grof en fijn zaad kunnen precies gedoseerd worden. De zaaizaden worden pneumatisch naar de verdeelkop geleid en gelijkmatig verdeeld in de leidingen.





1. DOSEERUNIT

De doseerunit bestaat uit **brede groeven** voor grof zaad (tarwe, gerst, erwten, bonen...) met ingebouwde **kleine groeven** voor fijn zaad (raapzaad, luzerne, klaver ...). Het omstellen van de machine van grof naar fijn zaad is dus heel eenvoudig.

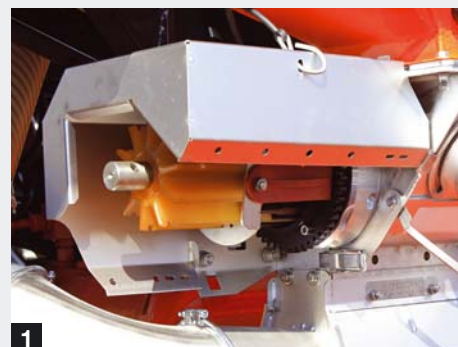

1

2. UITSCHAKELBAAR ROERWERK

Het roerwerk kan indien nodig **eenvoudig uitgeschakeld worden**. De functie van het roerwerk is te zorgen voor een gelijkmatige zaadstroom bij de ingang van de verdeelunit.



2

3. ELEKTRISCH AANGEDREVEN DOSEERUNIT

Dankzij de elektrische aandrijving kan de dosering **tijdens het zaaien vanuit de cabine** handmatig of via gps aangepast worden.

Dit betrouwbaar aandrijfsysteem heeft geen onderhoud nodig.



3

4. RADARSIGNAAL

De op de zaaimachine gemonteerde radarsensor geeft een **nauwkeurig snelheidssignaal** af.

5. SPECIALE TOEPASSINGEN

Voor speciale toepassingen is het mogelijk om rijen **beurtelings handmatig** uit te schakelen.



4

EENVOUDIGE AFDRAAIPROEF

De **CCI 1200** en **CCI 50 ISOBUS**-terminals leiden u comfortabel door de afdraaiproef. Eén afdraairoef-**knop** in de buurt van de doseerunit zorgt ervoor dat u niet telkens in en uit de trekercabine hoeft te stappen.

Als het donker is kunt u **de led-lampen bij de doseerunit en voorraadtank** inschakelen, zodat u op elk moment van de dag **nauwkeurig** kunt werken.



5

DUBBELE SCHIJFKOUTERS

ONTWORPEN OM TE ZAAIEN IN MOEILIJKE OMSTANDIGHEDEN

Als u uw grond minder intensief wilt gaan bewerken, zijn dubbele schijfkouters ideaal voor het inzaaien van uw perceel. Ze krijgen niet alleen oogstresten moeiteloos onder de knie, maar zijn ook geschikt voor geploegde akkers. Met 35 kg kouterdruk hebben oneffenheden nauwelijks invloed op de schijven en blijft de rijnsnelheid zelfs onder de zwaarste omstandigheden constant. De druk kan handmatig of hydraulisch ingesteld worden en alle machines zijn standaard met schrapers aan de binnenzijde van de schijven uitgevoerd.

De optionele aandrukwielen zorgen voor een constante zaaidiepte op bodems met veel oneffenheden. In vochtige en plakkerige omstandigheden kunnen de wielen echter zonder gereedschap omhoog geheven of volledig verwijderd worden.



De zaadeg, die op een parallellogram gemonteerd is, is uitgevoerd met universele Z-tanden waarvan de druk en de hoek instelbaar is. Zo kan hij aan elke grondsoort en hoeveelheid **oogstresten** worden aangepast voor een perfecte afwerking van het zaai-bed.

SEEDFLEX

DE PRECISIESCHIJKOUTER VAN 1 TOT 15 KM/U

Snel en nauwkeurig zaaien met de SEEDFLEX-zaaibalk dankzij de in verstek geplaatste dubbele schijven, die per twee gemonteerd zijn op een parallellogram. Deze onderhoudsvrije zaaielementen presteren optimaal in de meest uiteenlopende omstandigheden, zowel op geploegde akkers als bij minimale grondbewerking. De aandrukwielen achter de zaaielementen regelen de zaaidiepte en bevorderen de kieming van het zaad.

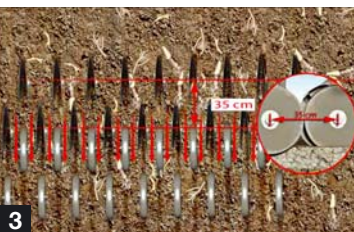
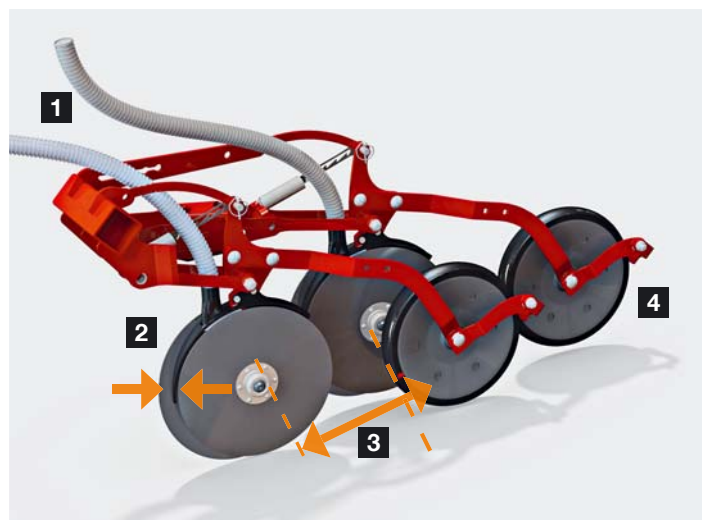

De zaaidiepte is ook bij hoge snelheden constant:

- zaaielementen gemonteerd op parallellogram,
- diepteregelingwiel voor elke rij.

Gemakkelijke indringing in alle bodemsomstandigheden:

- in verstek geplaatste dubbele schijven om de zaaivoer goed te openen;
- geringe openingshoek om de hoeveelheid aarde die in de rij wordt opgeworpen te beperken en de voor gemakkelijker te sluiten.

EXCLUSIEF

Gemakkelijke indringing in leemachtige grond en bij aanwezigheid van veel gewasresten:

- grote afstand van 35 cm tussen de 2 zaaibalken.

Het contact tussen zaden en grond wordt bevorderd:

- diepteregelingwiel/aandrukwielen bewaken de zaaidiepte rij voor rij, zodat een snelle en krachtige ontkieming gewaarborgd is.

ZAAIMACHINE OP ROLFRAME



VOOR EEN PERFECTE BODEMAANPASSING...

De grondbewerkingsmachine heeft geen invloed op de zaaidiepte!
Daarom hoeft de zaaidiepte niet opnieuw ingesteld te worden nadat de werkdiepte van de rotorkoepel is gewijzigd.

HYDRAULISCHE TOPSTANG

De zaai-combinaties zijn zo ontworpen dat er ook met de rotorkoepel gewerkt kan worden zonder te zaaien. D.m.v. de topstang kan het gewicht dicht bij de trekker worden gebracht.

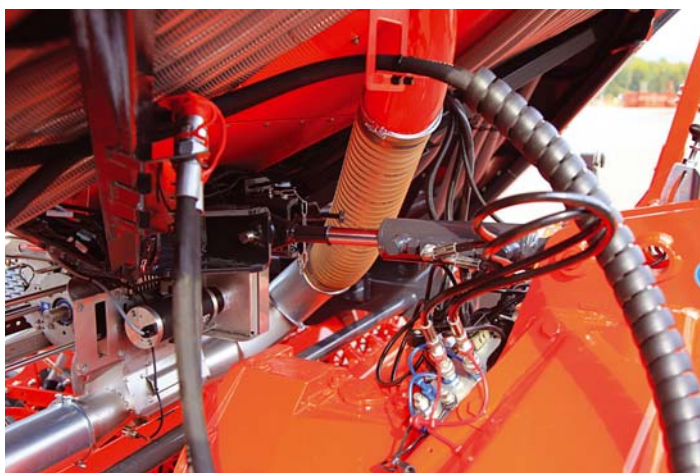

PATENT



ALLES ONDER CONTROLE

KUHN heeft een **M-vormig** frame ontworpen.

Dit **M-vormig** gepatenteerd frame verbetert het **zicht**, zodat u de **zaai-elementen** goed kunt zien en kunt controleren of het zaai-proces goed verloopt.

FORSE VOORRAADTANK



GROTE INHOUD, MINDER VAAK VULLEN

Langer doorwerken met de nieuwe voorraad-
tanks met grote inhoud.

Machinebreedte	Inhoud zaadtank
3 m	1.500 l / 1.800 l
3,5 m	1.800 l
4 m	1.800 l

PRAKTISCH BIJVULLEN

Door de grote opening van de voorraadtank kan deze langs de zijkant gevuld worden met big bags.

Gemakkelijke toegang via treden en een breed platform. De voorraadtank heeft bovendien een metalen deksel, compleet met afdichtingen, dat het zaad beschermt tegen stof en regen.

Nog een voordeel: een niveausensor geeft voortdurend nauwkeurige informatie over het resterend volume in de tank.

EENVOUDIG IN TE STELLEN DOSEERUNIT

Aan de achterzijde van de machine bevindt zich een knop waarmee de afdraairoef eenvoudig gestart en gestopt kan worden.

Ook heel eenvoudig: de dosering kan met een hendel aangepast worden.





ISOBUS GECERTIFICEERDE ZAIMACHINE

De nieuwe CD/HR VENTA-zaaicombinatie kan met een CCI 50, CCI 1200 of een ander door de AEF gecertificeerd bedieningspaneel bediend worden.

De eenvoudig te begrijpen en te bedienen functionaliteiten UT, TC-BAS en TC-SC, die hiervoor nodig zijn, zijn door AEF gecertificeerd.

Dit betekent dat ze compatibel zijn met andere door AEF gecertificeerde elektronische oplossingen. Stay connected!

DOOR AEF GECERTIFICEERDE FUNCTIONALITEITEN	DEFINITIE
	<i>De mogelijkheid om een machine te bedienen met elke terminal en één terminal te gebruiken om verschillende machines te bedienen.</i>
	<i>Beschrijft de documentatie van totale waarden die belangrijk zijn voor de uitgevoerde werkzaamheden. De machine stelt de waarden ter beschikking. Voor de gegevensoverdracht tussen een desktopcomputer en de terminal wordt ISO-XML-formaat gebruikt.</i>
	<i>Automatische sectieschakeling bij veldspuiten of zaaimachines afhankelijk van de gps-positie en gewenste overlap.</i>



CCI 50

De universele CCI 50-terminal is het resultaat van de samenwerking tussen de leden van de CCI. Met deze universele terminal is het mogelijk om het aantal terminals in de trekkercabine te beperken tot **ÉÉN**.

Dit is een efficiënte oplossing om stress te voorkomen en het aantal bedieningsfouten zo klein mogelijk te houden. Deze terminal is ook gecertificeerd door de Agricultural Electronics Foundation (AEF).



Volledig compatibel met?

Met alle andere CCI terminals die door de Agricultural Electronics Foundation (AEF) gecertificeerd zijn, inclusief de CCI 200. Hiermee kunnen verschillende ISOBUS-machines bediend worden, zowel van KUHN als van andere fabrikanten.

Gedetailleerde informatie over de compatibiliteit is te vinden in de AEF-database (www.aef-isobus-database.org).

DE GEAVANCEERDE CCI 1200



CCI 1200: KRACHTIG, FLEXIBEL EN GOED AFLEESBAAR

Deze terminal met een touchscreen van 30,5 cm (12,1") in tablet design toont gelijktijdig alle informatie die belangrijk is voor de bestuurder. Het niet-glanzende scherm zorgt voor een uitstekend zicht, zelfs als de zon volop schijnt.

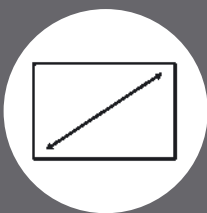

12.1" display



Autom. helderheid



Multitouch



Centrale instellingen



Universele terminal

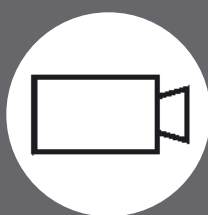

Camera



Section Control



Task Control

ELEKTRONISCHE BEWAKING

MAAK HET UZELF GEMAKKELIJK

Het ventilatortoerental, de aandrijving van de doseerunit en het aanleggen van rijsporen worden elektronisch bestuurd.

Alle elektrische en hydraulische aansluitingen zijn samengebracht op een plaats.

KUHN Electronics
INNOVATIE FARMING



POSITIESENSOR

De nieuwe positieensor zorgt voor een perfecte start en stop op het veld.

De gevoeligheid van de sensor tijdens het heffen en neerlaten kan ingesteld worden.

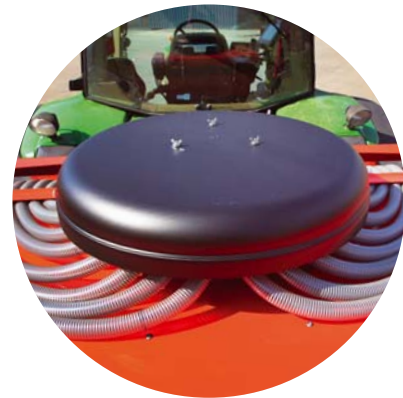

VENTILATORAANDRIJVING

Beide series zijn standaard uitgevoerd met hydraulische ventilatoraandrijving.

Voor trekkers met een geringer hydraulisch vermogen is de VARIO-aandrijving als optie beschikbaar. Tot de standaarduitrusting hoort ook een stroomregelventiel dat bij hoge stroomsnelheden de veiligheid garandeert.

Geschikt voor ISOBUS en NIET-ISOBUS systemen

Deze machine beschikt over ISOBUS-aansluitingen om met de tractorinterface of een ISOBUS terminal te kunnen werken. De QUANTRON S2 versie is ook verkrijgbaar voor niet-ISOBUS systemen.



VOORBEREID OM RIJSPOREN AAN TE LEGGEN



VOOROPKOMSTMARKEURS

Vooropkomstmarkeurs zijn verkrijgbaar als extra toebehoren.

ZAADHOEVEELHEIDSREDUCTIE

De VENTA-zaaimachine is uitgerust met automatische zaadhoeveelheidsreductie bij het sluiten van de ventielen van de rijspoorchakeling.

Dit systeem past het toerental van de doseerunit aan voor een optimale dosering tijdens het aanleggen van rijsporen.

HALFZIJDIGE UITSCHAKELING

KUHN biedt de elektrische halfzijdige uitschakeling als extra toebehoren aan. Met dit toebehoren bespaart u tijd en verhoogt u uw nauwkeurigheid bij de aanleg van symmetrische rijsporen.

2X2 RIJSPOREN

De VENTA-zaaimachine is standaard uitgerust met 2 x 2 rijspoorchakelingen en kan optioneel met 2 x 4 extra schakelingen worden uitgevoerd.



NOG MEER PLUSPUNTEN



1. SNELLE AANKOPPELING AAN DE GRONDBEWERKINGS-MACHINE

KUHN biedt een gepatenteerd snelkoppelingssysteem tussen de VENTA-zaaimachine en de grondbewerkingsmachines. De VARIO-ventilatorpomp is direct boven op de hoofdaandrijving gemonteerd en alle hydraulische en elektrische aansluitingen bevinden zich op een centrale plaats.

2. MINDER ONDERHOUD EN REINIGING

De voorraadtank kan snel geleegd worden dankzij een speciale klep. De verdeelkop en de zaaislangen bevinden zich aan de buitenkant van de voorraadtank. De VENTA-zaaimachine heeft slechts 4 smeerpunten!

3. ZWAARTEPUNT DICHTBIJ DE TREKKER

De voorraadtank bevindt zich dicht bij de trekker, waardoor deze de zaaimachine gemakkelijker kan optillen.

4. WERKEN IN HET DONKER

Om in het donker door te kunnen werken en toch alles nog goed te kunnen zien, zijn er led-werklampen leverbaar als extra toebehoren. Tot de standaarduitvoering horen led-lampen in de voorraadtank en bij de doseerunit voor eenvoudig vullen en instellen in het donker.

Technische specificaties

	VENTA 3020	VENTA 3520	VENTA 4020	VENTA 3030	VENTA 3530	VENTA 4030
Werkbreedte (m)	3,00	3.43 - 3,50	4,00	3,00	3.43 - 3,50	4,00
Transportbreedte (m)	3,00	3,50	4,00	3,00	3,50	4,00
Vereiste hydr. aansluitingen trekker	1x EW met vrije retour (hydr. ventilatoraandr.) 1x DW (hydraulische topstang)					
Vereiste elektr. aansluitingen trekker	1x 3-polige stekker 25 A (stroom zaaimachine) 1x standaard 7-polige stekker (verlichting)					
Inhoud voorraadtank (l)	1500	1800	1500 / 1800	1800		
Vulhoogte ca. (m)	2,13					
Afmetingen vulopening tank ca. (cm)	185 x 135	240 x 135		185 x 135	240 x 135	
Deksel voorraadtank	metaal met afdichting tegen stof					
Zeef in tank met vergrendeling	◆					
Zaaimachine gemonteerd op rolframe	◆					
Doseerunit	Centrale, schuifraddosering met elektr. aandr. met uitschakelbaar roerwerk en klep om snel te legen					
Aantal ventielen	2x2 rijen in symmetrische en asymmetrische ritmes					
Compatibiliteit met werkbreedtes van veldspuiten (m)	12 - 15 - 18 - 21 - 24 - 27 - 30	12 - 16 - 24 (24 rijen) / 21 - 28 - 42 (28 rijen)	12 - 16 - 20 - 24 - 28 - 32	12 - 15 - 18 - 21 - 24 - 27 - 30	12 - 16 - 24 (24 rijen) / 21 - 28 - 42 (28 rijen)	12 - 16 - 20 - 24 - 28 - 32
Aantal rijen	20 of 24	24 of 28	28 of 32	20 of 24	24 of 28	28 of 32
Rijafstand (cm)	12,5 of 15	12,5 of 14,3		12,5 of 15	12,5 of 14,3	
Zaaielementen	Dubbele schijven in 2 rijen met 30 cm schaarafstand			SEEDFLEX: dubbele schijfkouters op parallellogram met aandrukwielen, 2 rijen met 35 cm schaarafstand		
Geharde schrapers	◆					
Instelling zaaidiepte	handmatig, centraal					
Elektronische bediening	ISOBUS of QUANTRON S2: vulniveau tank, ventilatoroerental, doseeraandrijving, dag- en totaal tellers					
Rijspoorschakeling	automatische schakeling					
Elektronische hoeveelheidsverstelling	◆					
Voordosering start/stop systeem	◆					
Assistent instellen zaaimachine	◆					

◆ standaard ◇ optie - niet beschikbaar

Extra toebehoren: led-werklampen; VARIO-ventilatoraandrijving; vooropkomstmarkeurs; 2x4 extra rijspoorschakelingen; sensoren voor zaadstroom; elektrische halfzijdige uitschakeling.



Technische specificaties

	HR 3020	HR 3520	HR 4020	HR 3030	
Type grondbewerkingsmachine					
Werkbreedte ca. (m)	3,00	3,44	4,00	3,00	
Transportbreedte (m)	3,00	3,50	4,05	3,00	
Max. trekvermogen (kW/pk)	132 / 180 (bij 1.000 min ⁻¹)	139 / 190 (bij 1.000 min ⁻¹)	146 / 200 (bij 1.000 min ⁻¹)	176 (bij 1.000 min ⁻¹)	
Min. benodigd trekvermogen (kW/pk)	59 / 80	66 / 90	73 / 100	59 / 80	
Vereiste hydr. aansluitingen trekker					
Aandrijving	Duplex				
Beveiliging aandrijving					
Aftakastoeental (min ⁻¹)					
Rotortoerental (min ⁻¹)	290 - 330 (na omsteken)				
Aantal rijen schijven					
Rijafstand (mm)					
Afmetingen schijven (mm)					
Aantal rotoren / schijven	10	12	14	10	
Instelling werkdiepte	◆ handmatig <◇ hydraulisch			◆	
Egalisatiebalk	◆ Handmatig <◇ hydraulisch			◆	
Zijplaten	instelbaar -				
Aanbouw	cat. 2				
Gewicht ca. (kg)	met MEGAPACKER rol (590 mm)	1611	1706	1871	1721
	met MAXIPACKER rol (535 mm)	1569	1658	1809	1679
	met PACKLINER rol 12,5 cm (592 mm)	1685	1779	1956	1795
	met PACKLINER rol 15 cm (592 mm)	1672	1763	1937	1782
	met STEELLINER rol voorafstand 12,5 cm (550 mm)	1659	1762	1921	1769
	met STEELLINER rol voorafstand 15 cm (550 mm)	1625	1730	1889	1735

◆ standaard <◇ optie - niet beschikbaar

Extra toebehoren: hydraulische instelling werkdiepte en egalisatiebalk HR 1020 en 1030.

KUHN SERVICES* Servicegraad voor grote klantentevredenheid

*Niet alle diensten zijn in alle landen beschikbaar.

KUHN sos order

SERVICE OP MAAT ZEVEN DAGEN PER WEEK

U heeft een onderdeel heel snel nodig? Met KUHN SOS ORDER worden uw onderdelen zeven dagen per week en 362 dagen per jaar per koeriersdienst geleverd. U verliest dus geen tijd bij een machinestoring en u kunt uw werkzaamheden onder optimale omstandigheden voortzetten.

KUHN protect +

DE GARANTIE MET EEN EXTRAATJE

Profiteer van 36 maanden bescherming en garantie door KUHN. Zo hoeft u zich alleen maar op uw werk en de mogelijkheden van de machine te concentreren. Want dat is nu precies wat u van een investering in een hightechmachine mag verwachten.

KUHN i tech

SNELLE OPLOSSINGEN VOOR EEN SNELLE SERVICE EN REPARATIE

Een technische storing treedt altijd op het verkeerde moment op. Met KUHN I TECH kan uw KUHN-dealer u snel en efficiënt ondersteunen. Deze online hulp is 24 uur per dag, 7 dagen per week beschikbaar en maakt een snelle en nauwkeurige diagnose van uw probleem mogelijk.

KUHN finance

FINANCIERING OP MAAT

U hebt een nieuwe machine nodig, maar krijgt de financiering niet rond? Moderniseer uw machinepark en breng uw bedrijf tot ontwikkeling met behulp van KUHN FINANCE - op een veilige manier en afgestemd op uw behoeften en eisen.

HR 3530	HR 4030	HR 3040	HR 3540	HR 4040	CD 3020	CD 3520
actief aangedreven rotoren					twee rijen gekartelde schijven	
3,44	4,00	3,00	3,44	4,00	3,00	3,50
3,50	4,05	3,00	3,50	4,05	-	
183 / 250 (bij 1.000 min ⁻¹)	190 / 260 (bij 1.000 min ⁻¹)	219 / 300 (bij 1.000 min ⁻¹)	226 / 310 (bij 1.000 min ⁻¹)	234 / 320 (bij 1.000 min ⁻¹)	162 / 220	176 / 240
66 / 90	73 / 100	66 / 90	77 / 105	88 / 120	96 / 130	110 / 150
2x DW (egalisatiebalk, instelling werkdiepte)					-	
Duplex met oliekoeler					-	
nokkenslipkoppeling					-	
1000					-	
296 - 463 (na omsteken)					-	
-					2	
-					490	
-					400 (diameter) - 5 (dikte)	
12	14	10	12	14	24	28
handmatig > hydraulisch		hydraulisch			handmatig	
handmatig > hydraulisch		◀ (hydraulische instelling)			-	
met veerbeveiliging en dubbele arm					op parallellogram	
2, 3 en 4N met aanbouwgaffels					cat. 2, 3N, 3	
1831	2011	1910	2030	2225	1350	1575
1783	1949	1865	1985	2160	1309	1470
1904	2096	1980	2105	2310	-	
1888	2077	1970	2090	2290	-	
1887	2061	1955	2090	2275	1395	1635
1855	2029	1920	2055	2240	1360	1600



be strong, be **KUHN**

KUHN PARTS

Onderdelen die de tand des tijds doorstaan

De gieterijen en de smederij en ultramoderne productie-installaties van KUHN staan borg voor de vervaardiging van reserveonderdelen die de tand des tijds doorstaan. U kunt echt vertrouwen op onze knowhow en originele onderdelen. Als klant van KUHN bent u verzekerd van snelle en betrouwbare oplossingen als reparaties nodig zijn, dankzij de technische ondersteuning en logistieke dienstverlening van KUHN PARTS in samenwerking met de erkende KUHN-dealer bij u in de buurt.

